

G

GNIAZDO DLA NIOSKI REPRODUKCYJNEJ



LANDMECO

POULTRY SOLUTIONS EMPOWERED BY KNOWLEDGE

UNIKALNA KONSTRUKCJA

Firma LANDMECO już od 1982 roku rozpoczęła i rozwijała produkcję gniazd dla kur, które są sprzedawane i używane na całym świecie. Na podstawie naszych wieloletnich doświadczeń nasza firma uprościła oraz udoskonaliła gniazdo do najdrobniejszych szczegółów takich jak prostota i solidność konstrukcji, która ułatwia czyszczenie oraz obsługę poprzez większy dostęp do gniazda, zapewniając tym samym lepszą higienę w gnieździe, lepszą dostępność dla kur, czystsze jaja oraz minimalizując liczbę uszkodzonych skorup.

Gniazdo posiada konstrukcję podwójną. Kury mogą więc widzieć się nawzajem z obydwu stron, przez to gniazdo sprawia wrażenie dwukrotnie większego. Uspokaja to kury, daje poczucie bezpieczeństwa podczas znoszenia jaj. Dodatkowo konstrukcja gniazda poprzez widok jaj na taśmie transportowej zachęca kury do wchodzenia do niego. Dzięki swojej konstrukcji gniazdo LANDMECO zapewnia około 25% więcej miejsca dla kur stada reprodukcyjnego.

LANDMECO

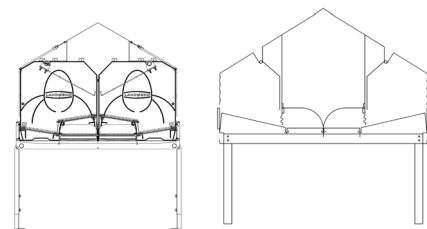

FIRMY KONKURENCYJNE

25%
WIĘCEJ KUR

1

Dla maksymalnego wykorzystania szerokości gniazda taśma transportowa jaj umieszczona jest bezpośrednio pod gniazdem.

Unikalna konstrukcja sprawia, że gniazdo LANDMECO jest o 25% większe niż inne.

UNIKALNA GŁĘBOKOŚĆ
GNIAZDA 56,5 CM

2

Nowa konstrukcja zwiększa głębokość gniazda do 56,5 cm, dając tym samym więcej miejsca dla kur zarówno pod względem głębokości jak również wysokości. Taka dodatkowa przestrzeń gniazda to duża korzyść, gdyż kury stada rodzicielsko zaczynają nieść prawie jednocześnie i wtedy gniazda mogą być przepelnione.

CAŁKOWITA SZEROKOŚĆ
GNIAZDA 114 CM

3

Unikalna głębokość gniazda 2 x 56,5 cm (szerokość całkowita 114 cm) pozwala maksymalnie wykorzystać powierzchnię hali przy braku straty przestrzeni na taśmę do zbioru jaj. Daje to doskonałą możliwość budowania mniejszych hal dla stada rodzicielskiego lub zwiększenia obsady w już istniejących.

DELIKATNY ZBIÓR JAJ

Gniazdo LANDMECO dla stad rodzicielskich zostało opracowane z naciskiem na minimalizację wstrząsów na całej drodze jakie musi pokonać jajo, od momentu zniesienia aż do pakowania. Wszystkie punkty kontaktu jaj z systemem zostały dokładnie przetestowane za pomocą elektronicznych jaj mierzących siłę wstrząsów, tam gdzie było to konieczne poprawiono konstrukcję tak, że zostały one wyeliminowane lub ograniczone do minimum. W rezultacie powstało gniazdo niezwykle delikatne dla pozyskiwania oraz zbioru jaj stad rodzicielskich. Czystość jaj zapewniona jest przez efektywną szczotkę zamontowaną na module napędowym oraz powrotnym taśmy zbioru jaj.

Maty w gnieździe ustawione w różnych poziomach pozwalają na niezwykle delikatne przetaczanie się jaj na taśmę transportową minimalizując liczbę pęknięć i zabrudzeń. Taśma transportowa znajduje się pod gniazdem co w połączeniu z łagodnym spadkiem mat powoduje swobodne toczenie się jaj z małą prędkością na krótkim dystansie (ok. 25cm).

Taśma transportowa jaj spoczywa na podporach, które zazwyczaj mogą również powodować potencjalne wstrząsy kiedy jajko uderza w perforowaną taśmę transportową. Aby uniknąć takich sytuacji firma LANDMECO zaprojektowała plastikową podporę taśmy transportowej aby uchronić jaja w miejscach podparcia otworów tej taśmy. Takie rozwiązanie eliminuje uderzanie jaj po stoczeniu z maty gniazda. Podpora wykonana jest z materiału o niskim współczynniku drgań.

Napędzane silnikiem szczotki umieszczone zarówno na jednostce napędowej (szczotka twarda) jak również powrotnej (szczotka miękka) doskonale usuwają kurz i brud z taśmy transportowej zapewniając tym samym czystsze jaja.

Stosowane maty gniazda również zapobiegają i ograniczają zabrudzenie jaj: niższa mata jest perforowana na swoim spodzie, przez co brud przenika przez nią i wystaje się na zewnątrz gniazda. Wyższa mata nie posiada tej perforacji na spodzie zapobiegając tym samym zabrudzeniom jaj na taśmie transportowej. Firma LANDMECO stosuje nowe ulepszone maty Astro Turf, które charakteryzują się bardzo dużą trwałością i posiadają 8 letnią gwarancję.

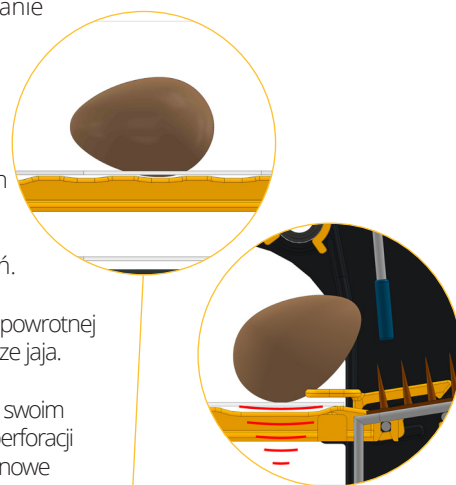

JEDNOSTKA NAPĘDOWA

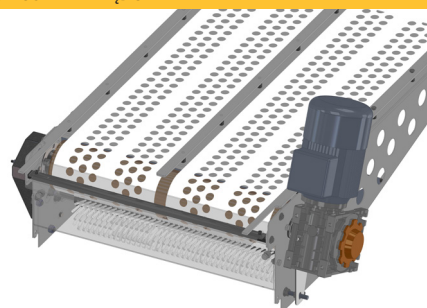

JEDNOSTKA POWROTNA

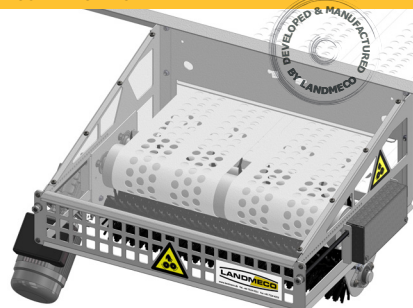

WSPORNIKAŚMY TRANSPORTOWEJ LANDMECO

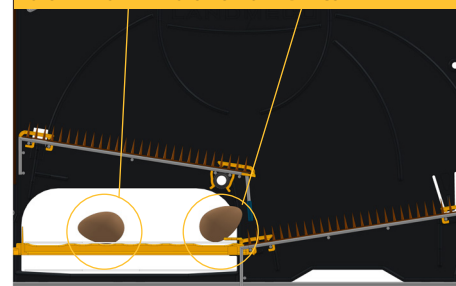



TAŚMA TRANSPORTOWA JAJ: SZEROKI I ŁATWY DOSTĘP

Taśma składa się z dwóch części o szerokości 26.5 cm każda przez co ma ona dużą pojemność. Centralnie położona pod gniazdem taśma pozwala na swobodny dostęp do niej z obydwu stron po uniesieniu górnej maty. Konstrukcja gniazda uniemożliwia kurcom dostęp do taśmy transportującej jaja.

SYSTEM WYPYCHANIA Z GNIAZDA

W gnieździe LANDMECO zastosowano system w którym poprzez rotację rury ruszta bardzo powoli i delikatnie wypychają kury z gniazda.

ZBIÓR JAJ

Gniazda dostępne są zarówno z systemem automatycznego zbioru jak również z ręcznym.

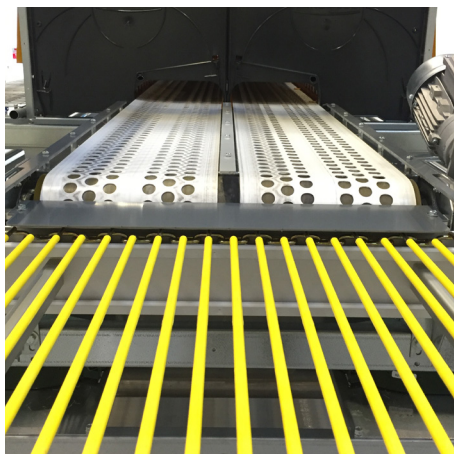

NIEZWYKLE ŁATWE DO CZYSZCZENIA

Podczas projektowania nowego gniazda, wielką wagę przyłożyliśmy również do łatwości czyszczenia oraz higieny. Budowa oraz materiały z jakiego wykonane jest gniazdo eliminuje ryzyko gromadzenia się kurzu wokół taśmy do zbioru jaj, a łatwy dostęp do wszystkich elementów gniazda dodatkowo zwiększa utrzymanie higieny i czystości w gnieździe w okresie produkcji.

MATERIAŁY ORAZ WYKONANIE GNIAZDA

Przegrody gniazda wykonane są z odpornego na uderzenia i drgania plastiku, natomiast przedni i tylny panel wykonany jest z najwyższej jakości sklejki powlekaną dodatkowo warstwą antybakteryjnego fenolu. Regulowane podstawy wykonane są w standardzie ze stali nierdzewnej. Podpory i stelaże są przystosowane do każdego rodzaju rusztów. Gniazdo zostało tak zaprojektowane aby zapewnić bardzo łatwy montaż bez specjalnych narzędzi oraz niezwyklej stabilności konstrukcji. To wszystko razem wraz z bardzo dokładną instrukcją sprawia, że gniazdo LANDMECO jest bardzo łatwe do samodzielnego montażu. Gniazdo jest przystosowane do montażu oświetlenia, w sposób umożliwiający oświetlenie obydwu gniazd za pomocą jednej żarówki.

SPECYFIKACJA TECHNICZNA

Głębokość gniazda	56,5 cm	Długość sekcji	245,0 cm
Powierzchnia gniazda na metr bieżący	1,143 m ²	Szerokość sekcji	113,8 cm
Powierzchnia pojedynczego sekcji	2,792 m ²	Szerokość taśmy zbioru jaj	2 x 26,5 cm
Głębokość maty(niższej)	2 x 27,8 cm	Wysokość wejścia do gniazda	36,0 cm
Głębokość maty(wyższej)	2 x 29,4 cm		

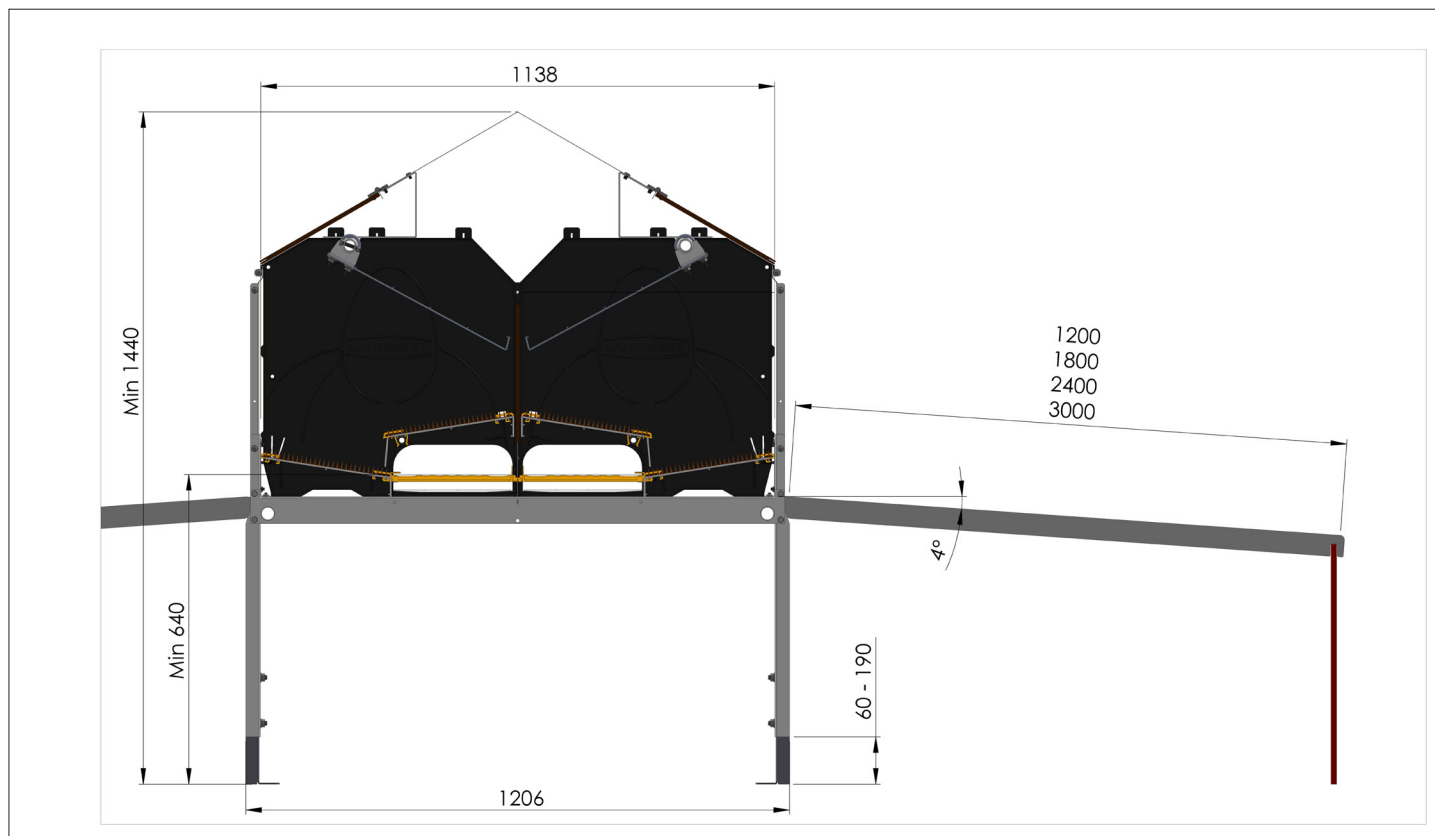

Zobacz także inne broszury LANDMECO na przykład:
(LANDMECO zastrzega sobie prawo do zmiany specyfikacji bez uprzedzenia)



ZYWIENIE STAD
REPRODUKCYJNYCH

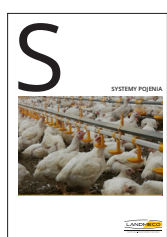

SYSTEMY POJENIA

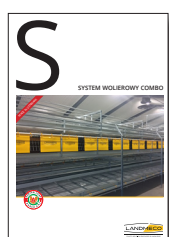

AVIARY SYSTEMS
COMBO

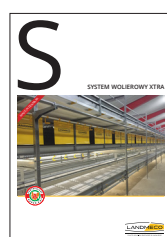

SYSTEM WOLIEROWY
XTRA

PRZEDSTAWICIEL NA POLSKĘ

TOMASZ WRÓBLEWSKI
tomasz@landmeco.com
www.landmeco.com/pl
+48 609 960 350